

## KÖSZÖNŐLEVÉL

Köszönjük, hogy a Midea-t választotta! Mielőtt új Midea terméket használná, kérjük, olvassa el ezt a kézikönyvet alaposan, hogy biztosan tudja, hogyan kell működtetni a funkciókat, amelyeket új készüléke kínál, biztonságos módon.

# TARTALOM

KÖSZÖNŐLEVÉL .....	01
BIZTONSÁGI UTASÍTÁSOK .....	02
SPECIFIKÁCIÓK .....	05
TERMÉKÖSSZEFOGLALÓ .....	06
HASZNÁLATI UTASÍTÁS .....	07
TISZTÍTÁS ÉS KARBANTARTÁS .....	11
HIBAELHÁRÍTÁS .....	12
VÉDJEJEGYEK, SZERZŐI JOGOK ÉS JOGI NYILATKOZAT .....	13
ÁRTALMATLANÍTÁS ÉS ÚJRAHASZNOSÍTÁS .....	14
ADATVÉDELMI NYILATKOZAT .....	15

# BIZTONSÁGI UTASÍTÁSOK

## Rendeltetésszerű használat

Az alábbi biztonsági irányelvek célja, hogy megelőzze az előre nem látható kockázatokat vagy károkat, amelyek a következőkből adódnak: a készülék nem biztonságos vagy helytelen működése. Kérjük, ellenőrizze a csomagolást és a készüléket megérkezéskor, hogy megbizonyosodjon arról, hogy minden sértetlen a biztonságos működés érdekében. Ha bármilyen sérülést tapasztal, kérjük forduljon a kiskereskedőhöz vagy a forgalmazóhoz. Kérjük, vegye figyelembe, hogy a módosítások vagy változtatások a készüléken az Ön biztonsága érdekében nem engedélyezettek. A nem rendeltetésszerű használat veszélyeket és a garanciális igények elvesztését okozhatja.

## HU A szimbólumok magyarázata



### Veszély

Ez a szimbólum azt jelzi, hogy az életre és az egészségre veszélyt jelent a rendkívül gyúlékony gáz miatt.



### Figyelmeztetés az elektromos feszültségre

Ez a szimbólum azt jelzi, hogy élet- és egészségveszély áll fenn a feszültség miatt.



### Figyelmeztetés

A jekép olyan közepes kockázati szintet jelentő veszélyt jelez, amely, ha nem kerülhető el, halálhoz vagy súlyos sérüléshez vezethet.



### Vigyázat

A jekép olyan alacsony kockázati fokú veszélyt jelez, amely, ha nem kerülhető el, kisebb vagy közepes sérülést okozhat.



### Figyelem

A jekép fontos információkat jelez (pl. sérülés, a vagyontárgyak károsodása), de nem veszélyt.



### Tartsa be az utasításokat

Ez a szimbólum azt jelzi, hogy a szerviztechnikusnak csak a következőkkel szabad foglalkoznia, a készüléket a használati utasításnak megfelelően karbantartani.

A készülék használata/beüzemeltetése előtt olvassa el figyelmesen ezt a kezelési útmutatót és őrizze meg!

## FONTOS BIZTONSÁGI UTASÍTÁSOK

- Ez a készülék csak otthoni használatra szolgál. Ne használja kültéren!
- Ezt a készüléket azok a személyek, akik csökkent fizikai, érzékelési vagy szellemi képességekkel rendelkeznek, vagy akiknek a tapasztalata és a tudása hiányzik, továbbá gyermekek 8 éves kortól csak abban az esetben használhatják, ha az felügyelet mellett történik, vagy a készülék biztonságos használatára vonatkozó útmutatást kapnak, és megértik a használatból eredő veszélyeket. Gyermekek nem játszhatnak a készülékkel. Gyermekek kizárólag felügyelet mellett végezhetik a készülék tisztítását vagy felhasználói karbantartását.
- Ez a készülék háztartási és hasonló alkalmazásokra készült, mint például:
  - Konyhák a személyzet számára üzletekben, irodákban és más munkahelyeken;
  - Konyhák a gazdaságokban;
  - Szállodák, motelek és egyéb szálláshelyek ügyfelei számára;
  - B&B típusú helyeken.
- Ha a tápkábel megsérült, a veszély elkerülése érdekében a gyártónak, annak szervizképviselőjének vagy egy hasonlóan képzett személynek ki kell cserélnie.
- Tisztítás, karbantartás vagy áthelyezés előtt, valamint minden használaton kívül kapcsolja ki és húzza ki a készüléket.
- A felületek használat közben nagyon felforrósodnak.
- Ne merítse a készülék egyetlen részét sem vízbe vagy más folyadékba.

- Soha ne merítse vízbe az elektromos elemeket és fűtőelemeket tartalmazó házat, és ne öblítse le folyó víz alatt.
- A sütni kívánt hozzávalókat mindig úgy tegye a kosárba, hogy ne érintkezzenek a fűtőelemekkel.
- Ne takarja le a levegő bemeneti és kimeneti nyílásait, amikor a készülék működik.
- Ne töltsen meg a sütőkosarat olajjal, mert ez tüzet okozhat.
- Soha ne érintse meg a készülék belsejét működés közben.
- Tartsa távol a tápkábelt forró felületektől.
- Soha ne csatlakoztassa ezt az eszközt külső időzítő kapcsolóhoz vagy külön távirányító rendszerhez, hogy elkerülje a veszélyes helyzetet.
- Forró gőz jön ki a szellőzőnyílásokon forró levegős sütés közben. Tartsa távol kezét és arcát a gőz- és levegőkimenetektől. Ezenkívül ügyeljen a forró gőzre és a levegőre, amikor kiveszi az edényt a készülékből.
- Azonnal húzza ki a készüléket, ha sötét füstöt észlel a készülékből. Várja meg, amíg a füst eláll, mielőtt kiveszi az edényt a készülékből.
-  Ügyeljen az égési sérülések veszélyére ott, ahol a magas hőmérséklet szimbólum található.

# SPECIFIKÁCIÓK

<b>Modell</b>	<b>MAD55005APKH</b>
Feszültség	220 - 240 V~
Frekvencia	50/60 Hz
Teljesítmény	1550 - 1850 W

HU

# TERMÉKÖSSZEFOGLALÓ

## A termék fő egységei

A termék konfigurációja a tényleges megjelenésétől függ.

HU

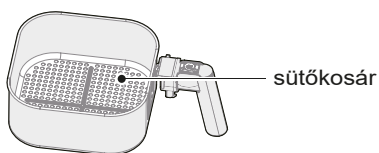
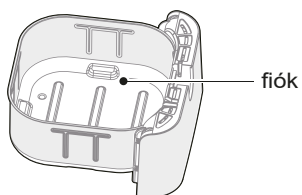
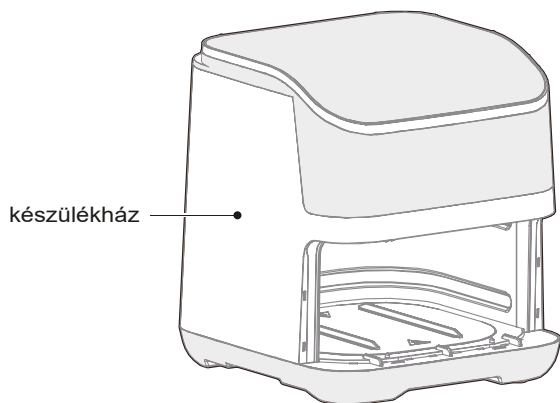

# TERMÉKÖSSZEFOGLALÓ

## Használati utasítás

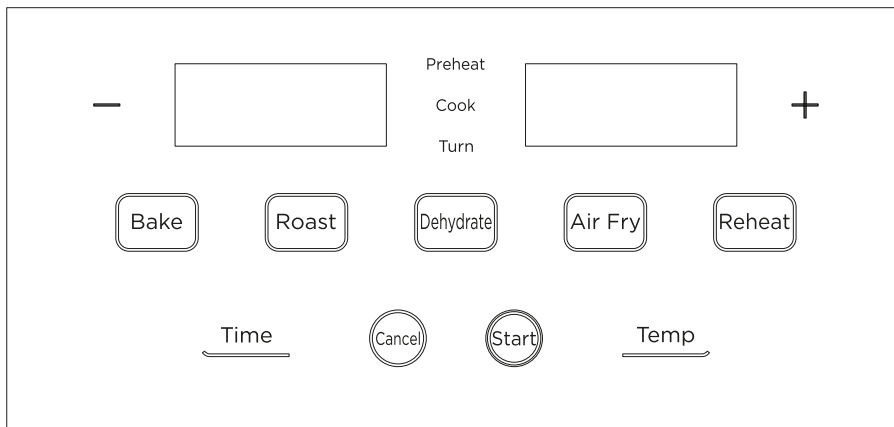

HU

### A panel használata

Kapcsolja be a készüléket, érintse meg az ikont (süteménysütés (Bake) / hússütés (Roast) / szárítás (Dehydrate) / sütés (Air Fry) / újramelegítés (Reheat)) a programozott funkció kiválasztásához.

- Érintse meg az "Idő" (Time) vagy a "Hőmérséklet" (Temp) gombot az idő vagy a hőmérséklet beállításához. (A menü kiválasztása után érintse meg a "Start" gombot, hogy a kiválasztott program elinduljon.)
- Munka közben nyomja meg a "Mégse" (Cancel) gombot, a termék leáll. Amikor eléri a beállított főzési idő felét, a gép 5-ször sípol, jelezve az étel megfordítását, kivéve a süteménysütés (Bake) üzemmódot.
- A készülék 5 rövid hangjelzést ad ki, amikor a főzés befejeződött.

### Beállítás állapota

A kiválasztott funkció jelzőfénye villogni kezd, miközben a többi funkció jelzőlámpája világít. A digitális képernyőn megjelenő beállítási paraméterek villognak, ha 5 másodpercen belül nem változtat, a gép átmegy az új beállított állapotba és tovább dolgozik.

### Üzemállapot

A kiválasztott funkció jelzőfénye világít, míg a többi funkció jelzőfénye nem világít. Azok a gombok, melyeket lehetőség van megérinteni, világítanak. A digitális képernyőn megjelenik a visszaszámlálás.

## Előkészítés

1 Helyezze a terméket szilárdan egy lapos asztalra (1. ábra), hogy a tápkábel elég hosszú legyen ahhoz, hogy a konnektorba dugja, a levegő keringjen a termék körül, és ne legyen gyúlékony tárgyak közelében.

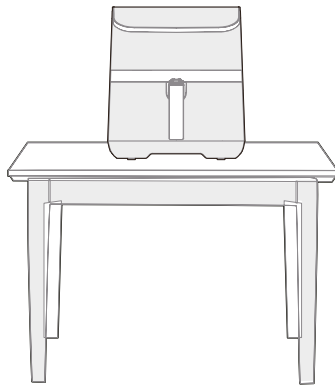

ábra 1

2 A különböző konfigurációktól függően helyezze be a fogantyús sütőkosarat a fiókba (2. ábra), majd helyezze be a főegységbe (3. ábra).

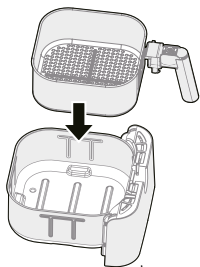

ábra 2

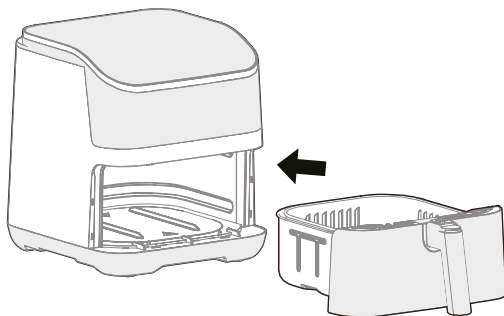

ábra 3

3 A hozzávalók berakása előtt 3-5 percig melegítse elő a gépet, jobb lesz a hatásfok.



## Használat

- 1 Kapcsolja be a tápellátást, majd érintse meg a gombot a megfelelő funkció kiválasztásához, majd érintse meg a "Start" gombot a készülék elomelegítésének elindításához.
- 2 Amikor a melegítés befejeződött, a gép hangjelzést ad, és az "Add food" feliratot jelzi ki, egyik kezével fogja meg a gép tetejét, és húzza ki a sütőkosár fiókját, miközben a másik kezével fogja a fiók fogantyúját. Helyezze rá a sütőkosár fiókját stabil asztalra.

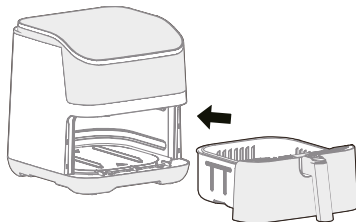

- 3 Helyezze a hozzávalókat a sütőkosárba.
- 4 Tolja be a sütőkosár fiókot a készülékbe, bekapcsolást követően a készülék tovább fog működni és a kijelzőn a beállított idő látható, vagy állítsa be saját maga az időt a kezelőpanelen keresztül. Ezután érintse meg a "Start" gombot az indításhoz. Ezután a gép fűtési üzemmódba lép, megfőzi és felmelegíti az elkészített ételt.

### MEGJEGYZÉS

Ha a sütőkosár fiók erősen megnyomva a mikrokapcsoló nem működik; a gép kikapcsolt állapotban van, és nem üzemel. Ezután elég a fiókot a sütőkosárral teljesen becsúsztatni a készülékbe. A gép 10 perces leállítási memóriával rendelkezik. A sütőkosár fiók eltávolítása és az étel főzés közbeni megkeverése után tolja be teljesen a fiókot a készülékbe, a készülék folytatja a programot.

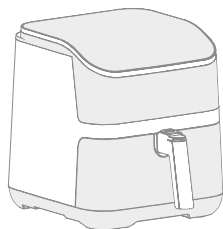

- 5 A beállított idő felét elérve a gép 5-öt sípol, kihúzható a sütőkosár fiók, megfordítható az étel.
- 6 A készülék hangjelzést ad főzés után, kérjük, húzza ki a hálózati csatlakozót. Tegye a sütőkosár fiókot hűálló pultra, és egy segédeszköz (például pálcika és fogó) segítségével vegye ki a főtt ételt.



Legyen óvatos, amikor élelmiszert távolít el a készülékből. Helyezze a kosárfiókot a pultra, kerülje el a forró gőzt vagy a kosár felborulását, ami égési sérüléseket okozhat. Ezenkívül javasolt segédeszközök (például pálcika vagy fogó) használata az élelmiszer eltávolítása során.

## Alapértelmezett, előre beállított hőmérsékletek és idők:

FUNKCIÓK MENÜ	HŐFOK (°C)		IDŐ (perc)	
	Alapbeállítás	Beállítási tartomány	Alapbeállítás	Beállítási tartomány
Air Fry	180	40-200	18	1-60
Roast	200	40-200	15	1-60
Bake	170	40-200	9	1-60
Dehydrate	140	40-200	30	1-60
Reheat	180	40-200	5	1-60

HU

### Emlékeztető

- Az első használat 10 perc szárazon melegítést igényel. A száraz égési folyamat során előfordulhat egy kis fehér füst vagy szag, ami normális. Ne essen pánikba.
- Mielőtt a termék működésbe lép, ellenőrizze, hogy a sütőedény vagy a sütőkosár a helyén van-e, hogy elkerülje a hibás működést.
- Ha úgy találja, hogy a termék nem működik megfelelően, hagyja abba a használatát, és azonnal forduljon szervizünkhöz.
- Kérjük, a tepsit vagy a sütőkosarat és a fiókot az egész készülékkel együtt használja, és kerülje a külön-külön történő használatát.
- Használat után húzza ki a csatlakozódugót a konnektorból, és hagyja teljesen kihűlni a sütőt, mielőtt áthelyezné.

# Tisztítás és karbantartás

- Tisztítsa meg a sütőt, hogy megelőzze a maradékok miatti égést.
- Használat után időben tisztítsa meg a sütőedényeket vagy a sütőkosarat és a fiókot, hogy elkerülje a bevonat károsodását az ételmaradékokból származó olaj eróziója miatt.
- Ne használjon erős súroló hatású tisztítószeret a készülék és az egészség károsodásának elkerülése érdekében.
- Puha, tiszta ruhával törölje át a sütőt. Kérjük, ne használjon túl nedves ruhát a sütő tisztításához, nehogy víz kerüljön a sütőbe, ami rövidzárlatot és tüzet okozhat.
- Kérjük, ne használjon más tisztítóberendezést, például mosogatógépet a sütő tisztításához, ellenkező esetben károkat okozhat, és befolyásolhatja a használatát.
- Az edények és dobok tisztításához használjon semleges mosószert vagy tiszta vizet.
- Kérjük, ne használjon kemény és éles tárgyakat (például fémszivacsot, pengéket stb.) a sütőkosár és a fiók tisztításához, hogy elkerülje a karcosodást.

# HIBAEELHÁRÍTÁS

A készülék üzemeltetése hibákhoz és meghibásodásokhoz vezethet. A következő táblázat a hibaüzenet vagy a működési hiba leírását, lehetséges okait és megoldását tartalmazza. Javasoljuk, hogy figyelmesen olvassa el az alábbi táblázatot, hogy időt és pénzt takarítson meg.

Probléma	Ok	Megoldás
A termék nem működik.	<ul style="list-style-type: none"><li>• Az áramellátás nincs csatlakoztatva.</li></ul>	Csatlakoztassa a tápkábelt egy földelt aljzatba.
E1/E2 kijelzés.	<ul style="list-style-type: none"><li>• Hőmérséklet-érzékelő nyitva / Hőmérséklet-érzékelő rövidzárlat elleni védelme.</li></ul>	Csatlakoztassa újra a tápkábelt az aljzathoz, vagy küldje el javításra a kijelölt szervizközpontba.
OPEN kijelzés.	<ul style="list-style-type: none"><li>• A sütőtartály nincs a helyén.</li></ul>	Húzza ki a sütőkosarat, és nyomja vissza a gépbe, hogy a helyére illeszkedjen.
A ventilátor nem működik.	<ul style="list-style-type: none"><li>• Az áramellátás nincs csatlakoztatva.</li></ul>	Küldje el javításra a kijelölt szervizközpontba.
	<ul style="list-style-type: none"><li>• A motor megsérült, vagy más alkatrészek rövidzárlatosak.</li></ul>	Küldje el javításra a kijelölt szervizközpontba.
Zajos ventilátor.	<ul style="list-style-type: none"><li>• A ventilátorlapát deformálódott.</li></ul>	Küldje el javításra a kijelölt szervizközpontba.
Fehér füst.	<ul style="list-style-type: none"><li>• Zsíros ételek sülnek.</li></ul>	Zsíros ételek sütésekor fehér füst áramlik ki, ami normális jelenség.
	<ul style="list-style-type: none"><li>• A sütőben még mindig vannak zsírmaradványok az előző sütésből.</li></ul>	Minden sütés után tisztítsa meg a légsütőt.

HU

# VÉDJEJEGYEK, SZERZŐI JOGOK ÉS JOGI NYILATKOZAT

 **Midea** a logó, a szövegdjegyek, a kereskedelmi név, a védjegyek és azok minden változata a Midea Group és/vagy kapcsolt vállalkozásai ("Midea") értékes eszközei, amelyekhez a Midea védjegyekkel, szerzői jogokkal és egyéb szellemi tulajdonjogokkal, valamint a Midea védjegy bármely részének használatából származó goodwill-lel rendelkezik. A Midea védjegy kereskedelmi célú használata a Midea előzetes írásbeli hozzájárulása nélkül védjegybitorlásnak vagy tisztességtelen versenynek minősülhet a vonatkozó törvények megsértésével.

Ezt a kézikönyvet a Midea készítette, és a Midea fenntart minden szerzői jogot. A Midea előzetes írásbeli hozzájárulása nélkül semmilyen szervezet vagy magánszemély nem használhatja, nem sokszorosíthatja, nem módosíthatja, nem terjesztheti részben vagy egészben ezt a kézikönyvet, és nem csomagolhatja vagy értékesítheti más termékekkel együtt.

A leírt funkciók és utasítások a kézikönyv kinyomtatásának időpontjában érvényesek. A tényleges termék azonban a továbbfejlesztett funkciók és kialakítások miatt eltérhet.

HU

# ÁRTALMATLANÍTÁS ÉS ÚJRAHASZNOSÍTÁS

## Fontos utasítások a környezetre vonatkozóan

Az elektromos és elektronikus berendezések hulladékairól szóló irányelvnek való megfelelés és a hulladéktermék ártalmatlanítása:

Ez a termék megfelel az EU WEEE-irányelvnek (2012/19/EU). Ez a termék egy elektromos és elektronikus berendezések hulladékának (WEEE) osztályozási szimbólumát viseli.

A készüléket nem szabad a normál háztartási hulladékkal együtt kidobni. Hasznos élettartamának végén a készüléket az elektromos és elektronikus berendezések újrahasznosítására szolgáló gyűjtőhelyre kell szállítani. Gyűjtésével és Használt eszközeinek újrahasznosításával Ön jelentősen hozzájárul természeti erőforrásaink megőrzéséhez, valamint a környezetbarát és egészséges ártalmatlanításhoz.



HU

## Megfelelés a RoHS-irányelvnek

Az Ön által megvásárolt termék megfelel az EU RoHS-irányelvnek (2011/65/EU). Nem tartalmaz az irányelvben meghatározott káros és tiltott anyagokat.

## Csomagolási információ

A termék csomagolóanyagai újrahasznosítható anyagokból készülnek a nemzeti környezetvédelmi előírásoknak megfelelően. Ne dobja ki a csomagolóanyagokat a háztartási vagy egyéb hulladékokkal együtt. Vigye el azokat a csomagolóanyag-gyűjtőhelyekre, amelyeket a helyi hatóságok jelölnek ki.



# ADATVÉDELMI TÁJÉKOZTATÁS

Az ügyféllel megállapodott szolgáltatások nyújtása során vállaljuk, hogy korlátozás nélkül betartjuk az alkalmazandó adatvédelmi jogszabályok valamennyi előírását, összhangban azokkal a megállapodott országokkal, amelyekben az ügyfélnek nyújtott szolgáltatásokat nyújtjuk, valamint adott esetben az EU általános adatvédelmi rendeletével (GDPR).

Általában az adatfeldolgozásunk célja az Önnel kötött szerződéses kötelezettségünk teljesítése, valamint termékbiztonsági okokból az Ön jogainak védelme a garanciális és termékregisztrációs kérdésekkel kapcsolatban. Bizonyos esetekben, de csak a megfelelő adatvédelem biztosítása esetén, a személyes adatok továbbításra kerülhetnek a következő országokon kívül található címzettek részére Európai Gazdasági Térségen kívüli országokba.

HU

További információkat kérésre adunk. Adatvédelmi tisztviselőnkkel a [MideaDPO@midea.com](mailto:MideaDPO@midea.com) címen léphet kapcsolatba.

Ha élni szeretne jogaival, például tiltakozhat személyes adatai közvetlen marketing célú feldolgozása ellen, kérjük, lépjen kapcsolatba velünk a következő címen: [MideaDPO@midea.com](mailto:MideaDPO@midea.com).

További információkért kérjük, kövesse a QR-kódot.