























Micca MMC752 motorriasztó használati útmutató

TÁVVEZÉRLŐ

Gomb #1 	Gomb #2 	Gomb #3 	Gomb #4 
Aktiválás	Deaktiválás	Motor Indítása / Aktiválás Némitása	Megkeresés

A RENDSZER FUNKCIÓI

1. Ugró kódos Lopás gátló Technológia
 2. Aktiválás és Deaktiválás
 3. Távoli Motorindítás/Néma Aktiválás (Opcionális)
- #### Távoli motorleállítás
4. Aktiválás Emlékeztető (Programozható)
 5. Kürt megkerülésének megerősítése
 6. Motor megkeresése
 7. Akusztikus és Vizuális Figyelmeztetés Aktiválásra és Deaktiválásra
 8. Akusztikus és Vizuális Figyelmeztetés Riasztásokra
 9. Akusztikus és Vizuális Figyelmeztetés Vészhelyzeti Felülbíráshoz
 10. Akusztikus és Vizuális Figyelmeztetés Segélykérő Felhíváshoz
 11. Beépített Rázkódásérzékelő
 12. Rázkódásérzékelő Érzékenységének Távoli Beállítása (Programozható)
 13. Jeladó Kód Tanulás (Max. 4 jeladó)
 14. Kürthangok Programozása (1 Hang / 6 Hang)
 15. Programozható Gyújtásjelek (Pozitív vagy Negatív)
 16. Memória Állapota
 17. LED kijelző (Opcionális)

Gomb	Működés	Állapot	Funkció
Gomb #1 	Nyomja meg  -t egyszer	Deaktiválva; ACC KI	Aktiválás
	Nyomja meg  -t egyszer	Aktiválva	Kürt Megkerülésének Megerősítése
	Nyomja meg  -t egyszer	Vezetési	Lopásgátló
	Tartsa lenyomva  -t 4 másodpercig	Deaktiválva; ACC KI	Rázkódásérzékelő Érzékenységének Beállítása
Gomb #2 	Nyomja meg  -t egyszer	Aktiválva	Deaktiválás
	Nyomja meg  -t egyszer	Aktiválás&Kürt Megkerülésének Megerősítése	Csendes Deaktiválás
	Tartsa lenyomva  -t 2 másodpercig	Vezetési	Távoli Motorleállítás
	Tartsa lenyomva  -t 4 másodpercig	ACC BE	Aktiválásra Emlékeztető Program Funkció
Gomb #3 	Tartsa lenyomva  +  -t 4 másodpercig	Deaktiválva; ACC KI	Kürthangok Programozása
	Nyomja meg  -t kétszer	Deaktiválva; ACC KI	Távoli Motorindítás
Nyomja meg  -t egyszer	Csendes Aktiválás (elérhető a Nem-indító modellhez)		
Gomb #4 	Nyomja meg  -t egyszer	Aktiválva	Megkeresés
	Nyomja meg  -t egyszer	Vezetési	Felülbírálás
	Nyomja meg  -t kétszer	Deaktiválva	Segélykérő Felhívás

AKTIVÁLÁS

Deaktivált állapotban nyomja meg **Gomb 1** -t egyszer, a kürt egyszer megszólal, az indexlámpák egyszer felvillannak, bekapcsol a LED kijelző (opcionális), és a rendszer aktivált állapotba lép 3 másodpercen belül.

KÜRT MEGKERÜLÉSÉNEK MEGERŐSÍTÉSE

Aktivált állapotban nyomja meg a **Gomb#1-et** egyszer, az indexlámpák egyszer felvillannak, belép a "Kürt Megkerülésének Megerősítése" állapotba, és a kürt nem fog megszólalni, amíg a rendszer deaktiválásra nem kerül. Ebben az üzemmódban, amikor a rendszer a rezgésérzékelés miatt aktiválódik, a kürt nem fog megszólalni, csak az indexlámpák villannak fel; de amint a rendszert gyújtással beindítja, a kürt, sürgős riasztás miatt megszólal.

Deaktiválás

Aktivált állapotban nyomja meg **Gomb#2-t** egyszer, a kürt kétszer megszólal, az indexlámpák kétszer felvillannak, kikapcsol a LED kijelző (opcionális), és a rendszer deaktivált állapotba lép 3 másodpercen belül.

Csendes Deaktiválás

Aktivált állapotban és "Kürt Megkerülésének Megerősítése" állapotban, nyomja meg **Gomb#2-t** egyszer, és a kürt el lesz némítva, az indexlámpák kétszer felvillannak, kikapcsol a LED kijelző (opcionális), és a rendszer deaktivált állapotba lép 3 másodpercen belül.

MOTOR MEGKERESÉSE

Aktivált állapotban, nyomja meg a **Gomb#4-et** egyszer, az indexlámpák 8x felvillannak és a kürt 8x megszólal, így megkeresheti a motorkerékpárját. Nyomja meg ismét a **Gomb#4-et**, és a funkció deaktiválódik.

Távoli motorindítás

Deaktivált állapotban, győződjünk meg róla, hogy a motor semleges helyzetben van, majd nyomja meg

Gomb#3-at kétszer, és a gyújtás 0.7 másodpercig működésbe lép. Ha nem sikerült, ismételje meg a műveletet, nyomja **Gomb#3-at** 3 másodpercen belül kétszer. Miután sikeresen elindította, a motor 10 percig fog futni, hogy felmelegedjen.

Figyelem!

1. A motor távirányítóval való beindítása előtt kérjük, hogy ellenőrizze, hogy a motor semleges (nincs sebességben) pozícióban van-e.
2. Miután beindította a motort távvezérléssel, még mindig be kell kapcsolnia az indítást az indítókulccsal, mivel a motor 10 perc után automatikusan leáll, ha nem kapcsolja be a kulccsal.

CSENDES AKTIVÁLÁS (Választható a Nem-indító Modellnél)

Ha a motor riasztórendszere Nem-induló modell, a távvezérlő 3. gombjának Néma Aktiválási funkciója is van:

Deaktivált állapotban, nyomja meg a **Gomb#3-at** egyszer, és az indexlámpák egyszeri villanása jelzi, hogy a rendszer aktiválva van.

Ha a rendszert rázkódásérzékelő aktiválja némított aktivált állapotban, a kürt nem fog megszólalni, az indexlámpák 5x felvillannak (könnyebb behatás) vagy 30 másodpercig (súlyosabb behatás esetén).

Távoli motorleállítás

Vezetés közben, nyomja meg a **Gomb#2-t** egyszer, így kikapcsolja a gyújtást és a motor blokkolva lesz azonnal. 3 másodperc múlva a rendszer visszakerül deaktivált állapotba.

Figyelem! Kérjük, ne nyomja meg a **Gomb#2-t** vezetés közben.

LOPÁSGÁTLÓ ÜZEMMÓD

Vezetés közben, nyomja meg **Gomb**-t egyszer, és a rendszer belép lopásgátló üzemmódba, a kürt egyszer megszólal, az indexlámpák folyamatosan villognak, és a motor le lesz blokkolva 8 másodpercen belül és nem lehet újraindítani.

Amikor a rendszer lopásgátló üzemmódban van, csak úgy lehet deaktiválni, ha megnyomja **Gomb#2-t** 30 másodpercen belül.

FELÜLÍRÁS VÉSZHELYZETBEN

Amikor vezetés közben szükséges a vészhelyzeti felülírás, nyomja meg a **Gomb**-t egyszer, a kürt folyamatosan szólani fog és az indexlámpák 8 másodpercen keresztül villognak, hogy figyelmeztessék az úton jelenlévő többi járművet és közlekedő személyt. Nyomja meg a **Gomb#4-et** újra, és a funkció deaktiválódik.

Segélykérő felhívás

Abban az esetben, ha a motorkerékpár vagy a sofőrje veszélyben van, nyomja meg **Gomb**-t 3 másodpercen belül kétszer, hogy segélykérő felhívást

indítson, és a kürt hosszú hangot bocsát ki, illetve az indexlámpák 8 másodpercen keresztül villognak. Nyomja meg a **Gomb** -t újra, és a funkció deaktiválódik.

RIASZTÁS KIOLDÁSA

1. **Kiváltja a rázkódásérzékelő:** Aktivált állapotban, a rendszer riaszt, amikor a rázkódásérzékelő aktiválódik.

Elő-riasztó (Könnyű behatás): A kürt 5 alkalommal megszólal és az indexlámpák 5 alkalommal felvillannak.

Riasztás súlyos behatás esetén: Elő riasztás után, ha a rendszer újra kiold 5 másodpercen belül, a kürt 30 másodpercig szólni fog és az indexlámpák folyamatosan villognak.

2. **Kiváltás gyújtás által:** Aktivált állapotban a rendszer kiold, ha gyújtást ad, és a kürt folyamatosan szólni fog, illetve az indexlámpák folyamatosan villogni fognak. A motor blokkolva lesz, és nem lehet elindítani.

RÁZKÓDÁS-ÉRZÉKELŐ ÉRZÉKENYSÉGÉNEK BEÁLLÍTÁSA (Programozható)

A rezgésérzékelőnek 5 érzékenységi szintje van, az 1-es szint a legalacsonyabb érzékenység, ami azt jelenti, hogy az érzékelő ki van kapcsolva, és 5-ös szint a legmagasabb érzékenység. Alapértelmezés szerint a 3-as szint van beállítva. A rezgésérzékelő érzékenysége beállításához kövesse a következő lépéseket:

1. Deaktivált állapotban, vegye le a gyújtás és nyomja meg **Gomb** -t 4 másodpercig, és az indexlámpák bekapcsolnak, megerősítve, hogy belépett a programozási üzemmódba;

2. A kürt többször megszólal az rezgés-érzékelési szintnek megfelelően, nyomja meg **Gomb#1-et** , hogy kiválasztja a szükséges érzékenységi szintet:

- A kürt 1-szer szólal meg----- A legalacsonyabb szint(1)
- A kürt 2-szer szólal meg----- Alacsony szint(2)
- A kürt 3-szor szólal meg----- Közepes szint(3)(Alapértelmezés)
- A kürt 4-szer szólal meg----- Magas szint(4)
- A kürt 5-ször szólal meg----- Legmagasabb szint(5)

3. Nyomja meg **Gomb** -t , hogy megerősítse az érzékenységi szintet, majd kilépjen a programozási üzemmódból, és az indexlámpák is kikapcsolnak.

KÜRTHANGOK PROGRAMOZÁSA

A kürt '1 hangra' vagy '6 hangra' programozható, gyári alapértelmezett beállítás szerint '6 hang' van beállítva. A beállítás módosításához:

1. Deaktivált állapotban, vegye le a gyújtás és nyomja meg és tartsa

lenyomva **Gomb#1** -et és **Gomb**-t 4 másodpercig, és az indexlámpák bekapcsolnak, megerősítve, hogy belépett a programozási üzemmódba;

2. A kürt a beállításnak megfelelően hangokat bocsát ki, nyomja meg a **Gomb**-t #2 -t, hogy kiválasztja a szükséges kürt hangjelzést, majd a rendszer azt megerősíti és automatikusan kilép a programozási módból:

- A kürt 1 hangot bocsát ki ----- 1 Hang
- A kürt 2 hangot bocsát ki ----- 6 Hang (Alapértelmezett)

AKTIVÁLÁSI EMLÉKEZTETŐ (Programozható)

Vegye le a gyújtást; ha a rendszer nincs aktiválva 10 másodpercen belül, a kürt 3-szor megszólal és az indexlámpák 3-szor felvillannak, hogy emlékeztessék a tulajdonost, hogy aktiválja a rendszert.

Alapértelmezés szerint az "Aktiválási Emlékeztető" funkció programozható, és ki van kapcsolva. A beállítás módosításához:

1. Adja rá a gyújtást és nyomja meg **Gomb** -t 4 másodpercig, és az indexlámpák bekapcsolnak, megerősítve, hogy belépett a programozási üzemmódba;

2. A kürt a beállításnak megfelelően hangokat bocsát ki, nyomja meg a **Gomb**-t

#2 -t, hogy megváltoztassa a beállítást, majd a rendszer azt megerősíti és automatikusan kilép a programozási módból:

- A kürt 1 hangot bocsát ki ----- DEAKTIVÁLVA (Alapértelmezett)
- A kürt 2 hangot bocsát ki ----- AKTIVÁLVA

LED jelzőfény

Aktivált állapotban, ha a rendszert kioldotta a rázkódásérzékelő vagy a gyújtás, a LED kijelző villogni fog, a lenti táblázat szerinti rendszerállapotnak megfelelően:

Rendszer állapota	LED jelzőfény
Aktiválva	2 villanás másodpercenként
A rezgésérzékelő oldotta ki, aktivált állapotban	3 villanás másodpercenként
A gyújtás oldotta ki, aktivált állapotban	4 villanás másodpercenként
Deaktiválás & ACC BE	Kikapcsolva

KÓD TANULÁSA

1. A rendszer deaktiválása

2. Fordítsa az indítókulcsot KI pozícióból BE pozícióba 8 alkalommal, végül hagyja a BE pozícióban.

(Vagy kapcsolja be a gyújtást, nyomja meg a programozási kapcsolót az

alaplapon 2 másodpercig. Ez a választható programkapcsoló);

3. Válaszul a kürt hosszan megszólal és az indexlámpák bekapcsolnak, jelezve, hogy a rendszer felkészült a kód tanulására.

Nyomjon meg egyszer bármilyen gombot az első új távirányítón, válaszul a kürt egyszer megszólal, megerősítve, hogy a modul megjegyezte az első távirányítót

➤ Nyomjon meg egyszer bármilyen gombot a második új távirányítón, válaszul a kürt egyszer megszólal, megerősítve, hogy a modul megjegyezte a második távirányítót

➤ Nyomjon meg egyszer bármilyen gombot a harmadik új távirányítón, válaszul a kürt egyszer megszólal, megerősítve, hogy a modul megjegyezte a harmadik távirányítót

➤ Nyomjon meg egyszer bármilyen gombot a negyedik új távirányítón, válaszul a kürt egyszer megszólal, megerősítve, hogy a modul megjegyezte a negyedik távirányítót.

4. Miután a negyedik távirányítót is megjegyezte, az indexlámpák kikapcsolnak, megerősítve a kódtanulási üzemmódból való kilépést.

Ha kódtanulás közben a gyújtás rá van adva, a rendszer közvetlen módon kilép a kódtanulási üzemmódból.

FIGYELEM: Amikor egy új távirányítót ad hozzá, az összes távirányítót újra meg kell tanulni, mivel a régi kódok törlésre kerülnek az új kódok bevezetésével.

ÁLLAPOT MEMÓRIA

1. Ha az áramellátás véletlenül megszűnik aktivált állapotban, a rendszer visszatér aktivált állapotba 2 másodperccel az áram visszatérte után.

2. Ha az áramellátás véletlenül megszűnik lopás gátló üzemmódban, a rendszer visszakapcsol és visszatér lopás gátló üzemmódba 2 másodperccel az áram visszatérte után.

3. Ha az áramellátás véletlenül megszűnik deaktivált állapotban, a rendszer visszatér deaktivált állapotba 2 másodperccel az áram visszatérte után.

TELEPÍTÉSI ÁBRA MOTORINDÍTÁSSAL

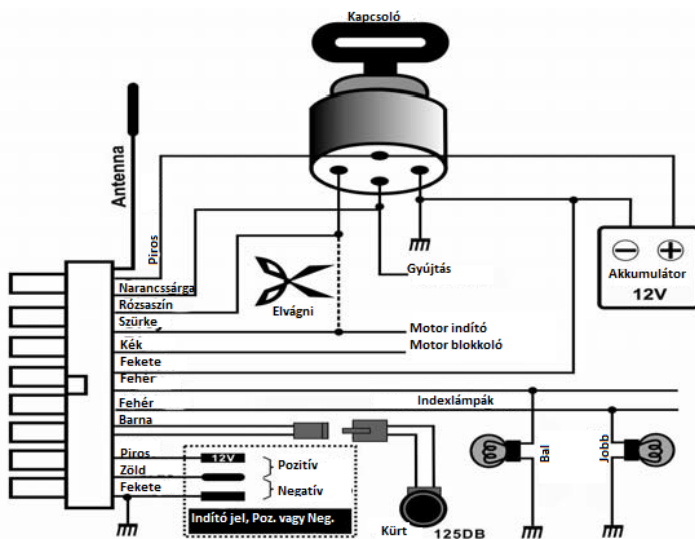
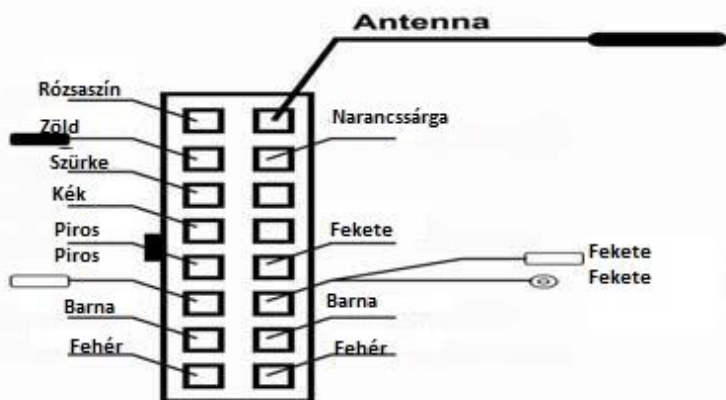

Bekötés Pozitív (+) Gyújtáskulcs számára

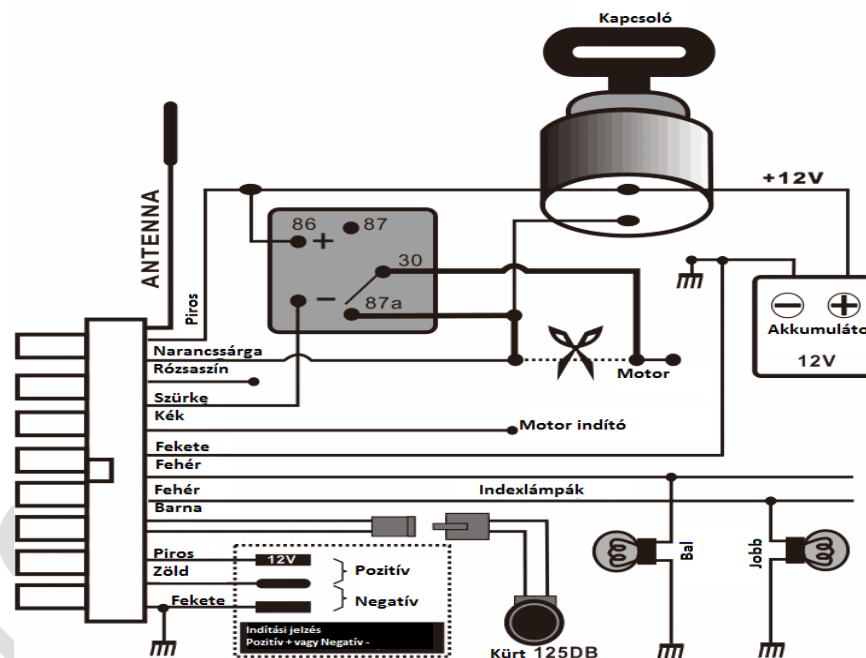

Bekötés Pozitív és Negatív (+/-) Gyújtáskulcs számára

Forgalmazza : Metroman Hungária KFT 8800 Nagykanizsa Hevesi u. 8

Származási hely: Kína

www.metroman.hu